

# TECNOL<sup>®</sup> URBAN

## TQ FUENTE MODERN MASCOTAS

### Manual de montaje





# TQ FUENTE MODERN MASCOTAS





## Descripción del producto

Fuente urbana de agua potable en acero galvanizado, pintado en poliéster termolacada con dos grifos cromados a dos alturas, adaptado para mascotas. Dispone de una rejilla del mismo acero y un bebedero en acero inoxidable.

## Aplicación

Ideal para calles, zonas peatonales, parques, jardines públicos y particulares, comunidades o empresas.

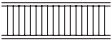
## Lista de componentes del sistema modular (subministro por separado)

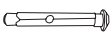
					
Poste cierre	Poste esquinero	Poste unión	Valla	Tornillo rosca-chapa 4 mm	Kit sistema fijación inviolable
<b>A</b>	<b>B</b>	<b>C</b>	<b>D</b>	<b>E</b>	<b>F</b>

## Manual de instalación

**1. Preparación del terreno:** Los cimientos tienen que estar nivelados a todas las cotas de instalación de las vallas. No permiten desnivel.

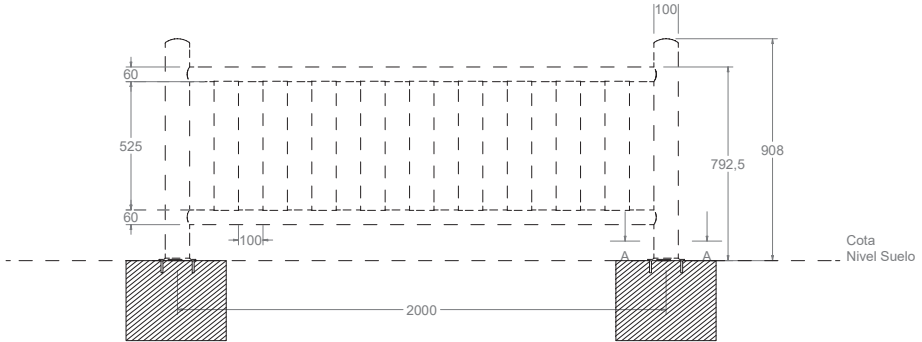

**2. Replanteo de la zona:** para evitar errores en la instalación, se recomienda trasladar las medidas según necesidad para la ubicación de los postes a posterior. La separación entre postes será de 2 metros desde el eje central del poste.

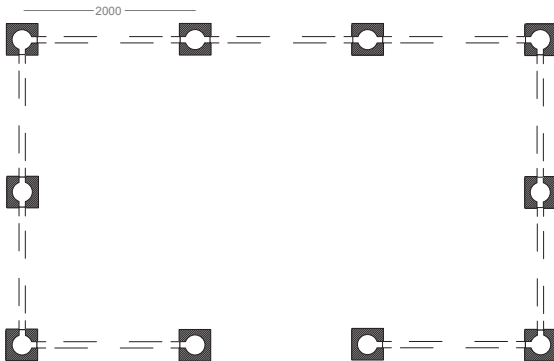

Ejemplo de replanteo:

- 9 vallas
- 2 postes cierre
- 4 postes esquinero
- 4 postes unión

**3. Preparación de la base por tipo de suelo previo:**

**3.1 Suelo duro (tipo Losa Hormigón).** Utilizar una plantilla de la base del poste y con las medidas exactas de los tornillos de anclaje. Recomendamos TQ KIT FIJACIÓN INVOLABLE expansivo M10. (no incluido en el pack). Dibuje y realice los agujeros de los tacos.

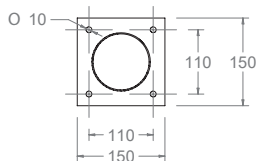

detalle chapa anclaje A-A  
1:10

## Manual de instalación

**3.2. Suelo blando (tipo arena o aglomerados).** Realizar un hoyo para dado de hormigón cada 2 metros desde eje.

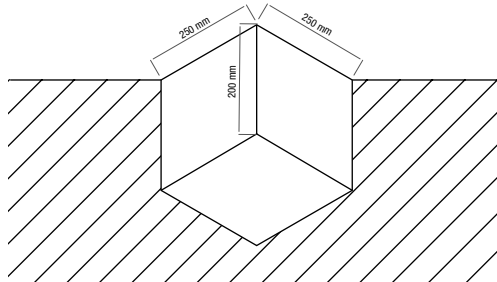

Una vez seco el el hormigón, utilizar una plantilla de la base del poste y con las medidas exactas de los tornillos de anclaje. Recomendamos TQ KIT FIJACIÓN INVOLABLE expansivo M10. (no incluido en el pack). Dibuje y realice los agujeros de los tacos.

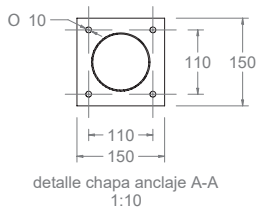

## 4. Instalación del poste inicial

Instale el poste inicial en la ubicación planteada. Utilice el perno de anclaje, atornille hasta que el poste quede fijo.

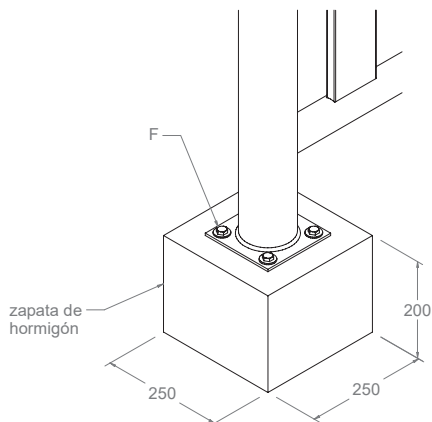

## Manual de instalación

### 5. Colocación valla

Introduzca la valla en el poste, según imagen. La valla se suministra preensamblada, no retire los protectores de plástico hasta el final de la instalación, le ayudaran a introducir los travesaños.

Poste inicial

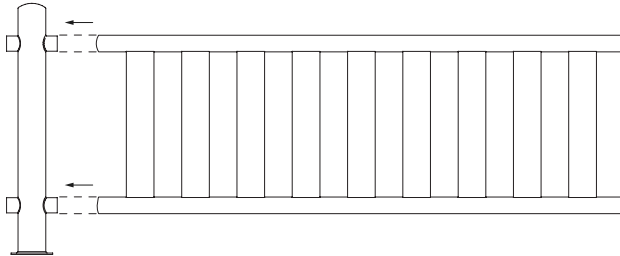

**6. Instale el poste siguiente** en la ubicación planteada. Inserte en los travesaños de la valla instalados en el punto 5. Fije el poste a suelo con perno de anclaje, atornille hasta que el poste quede fijo. Realice el mismo proceso con el resto de postes.

Poste inicial

Poste siguiente

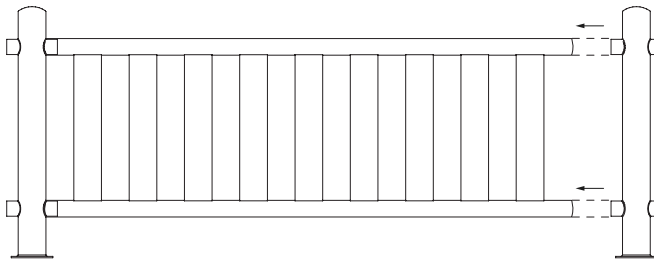

**7. Fijar travesaños a poste.** Utilizar tornillo rosca chapa para fijar los travesaños a los postes.

Poste inicial

Poste siguiente

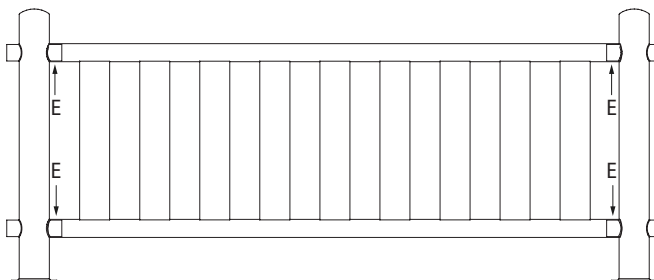



**TECNOL<sup>®</sup> URBAN**

 **687 333 352**

 **info@tecnol.es**

 **www.tecnol.es**