

# TECNOL<sup>®</sup> URBAN

## TQ LUMINARIA SOLAR LYRA 2550/3840 LM

---

### Manual de instalación



**18W**



**27W**



## TQ LUMINARIA SOLAR LYRA 2550/3840 LM

Para una correcta instalación y seguridad del uso del producto, leer atentamente este manual.  
Conservar este manual para futuras consultas.

### Descripción del producto

Luminaria inteligente con energía solar fotovoltaica de diseño moderno fabricada en ABS, 100% autónoma:  
Especial para iluminar zonas donde no llega el tendido eléctrico.

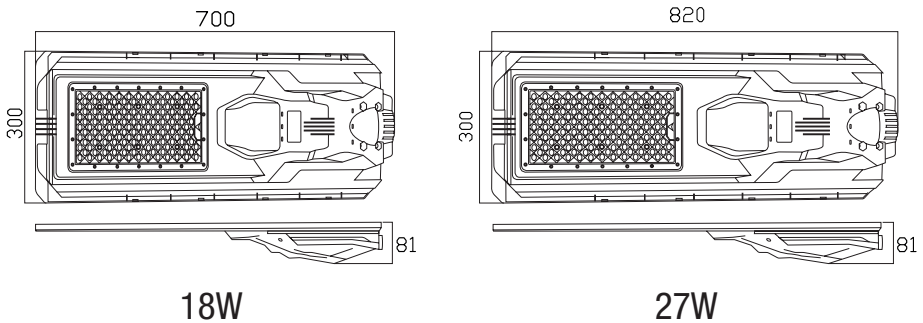

### Características

1. Estándar de protección IP65
2. Función de control remoto: Tendrá la oportunidad de elegir entre los 4 modos disponibles. (AUTO, ALWAYS, 2+X, 3+X)
3. **Atención:** debido a la alta humedad y la diferencia de temperatura entre el interior y el exterior, puede haber gotas de condensación dentro del producto. Esto es normal y no afecta a su uso.

### Contenido

1. Luminaria
2. Paquete de tornillos de fijación
3. Mando a distancia
5. Manual de instalación

**Pasos previos a la instalación**

1. Saque la luminaria de su empaquetado.

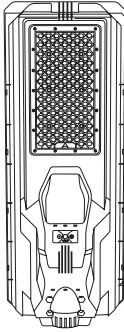

2. Apriete el botón de encendido.

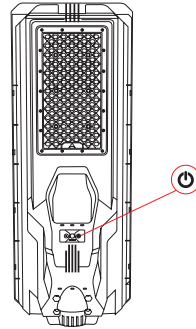

3. Coloque el panel solar boca abajo y la luminaria se encenderá. (Se recomienda la carga durante 24 horas)

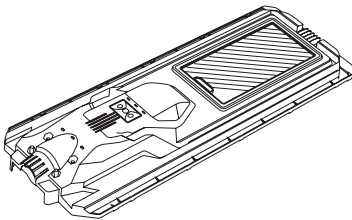

4. Al orientar el panel solar hacia la luz del sol, la lámpara se apagará y la luz indicadora parpadeará regularmente.

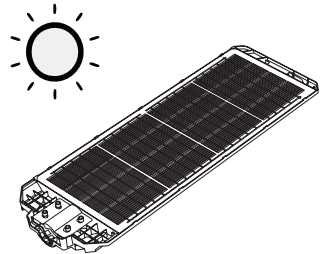

**Nota:** Si los pasos 3 y 4 no presentan problemas, significa que la función óptica funciona bien y puede continuar la instalación.

## Instalación

1. Inserte el brazo de la luminaria en el cuerpo de anclaje y apriete los tornillos.
2. Asegúrese de que el panel solar esté orientado hacia el sur, manténgalo alejado de sombras de árboles, casas, etc.

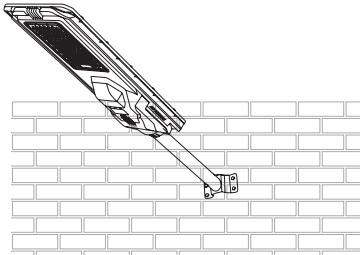

**INSTALACIÓN EN MURO**

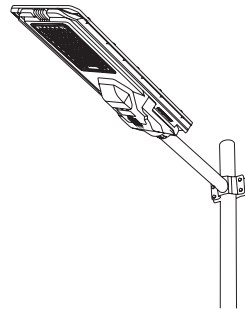

**INSTALACIÓN EN POSTE**

*Diagrama de cómo la orientación impacta en la eficiencia de la generación de carga.*

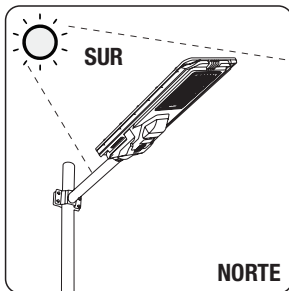

**100% EFICIENCIA DE CARGA**

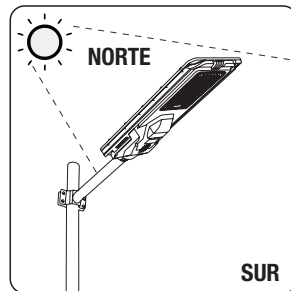

**65% EFICIENCIA DE CARGA**



**Importante:** Cuando instale la luminaria en el hemisferio norte, ajuste el panel solar al sur lo máximo posible, para recoger la máxima radiación solar, mientras que si la instala en el hemisferio sur, mantenga el panel solar al norte. Al mismo tiempo, manténgalo alejado de cualquier sombra de casas, árboles, etc. Con mayor radiación solar, la batería de la luminaria podrá prolongar más horas de sol.

Para prolongar más horas hay que tener en cuenta que es muy importante tener el panel orientado al sur, las condiciones climáticas (más nubes, menos eficiencia del panel solar) y la época del año siendo el verano la época con más horas de sol. Hay que tener en cuenta que, las baterías con el paso del tiempo van perdiendo la eficiencia. Eso puede afectar sobre todo por las condiciones adversas del tiempo y el cuidado que tengamos de la batería. Si se descarga la batería muchas veces, también afecta a la vida útil de la batería.

### **Consejos**

1. La dirección de instalación del panel solar es de 5°-10° de sur a oeste y un ángulo de 35° con la dirección horizontal.
2. Instale el panel solar en la dirección del sol para evitar afectar la eficiencia de generación de energía.
3. Asegúrese de que la fijación sea estable.
4. Para no afectar al rendimiento de la luminaria, limpie el polvo y la suciedad del panel solar cada 3 meses.

## Instrucciones de uso control remoto

El control remoto tiene la función de memoria, puede configurarlo solo una vez y mantendrá dicha configuración.

1. **“Modo AUTO”**, funciona toda la noche en el modo “Radar”. 100% cuando pasa una persona, 10% mientras no detecta a nadie. En este modo, puede durar hasta 3 - 4 días.
2. **“Modo 2+X”** funciona 2h al 100% y luego pasa al 70% cuando detecta persona y 10% cuando no detecta a nadie.
3. **“Modo 3+X”** funciona 3h al 100% y luego pasa al 70% cuando detecta persona y 10% cuando no detecta a nadie.
4. **“Modo Always”** significa iluminación constante para toda la luminaria. El brillo de este modo es el 70% durante toda la noche.

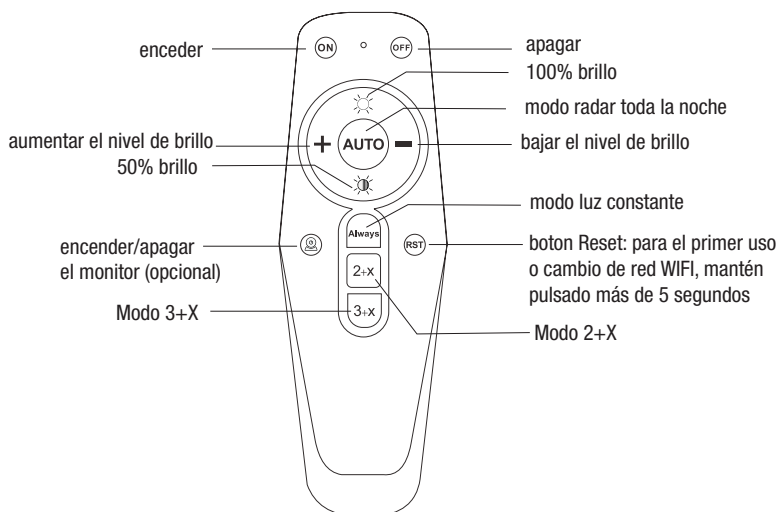

**TECNOL<sup>®</sup> URBAN**

 **687 333 352**

 **info@tecnol.es**

 **www.tecnolurban.es**